

КАТАЛОГ

Дозаторы

Линии фасовки



Стандартная комплектация:

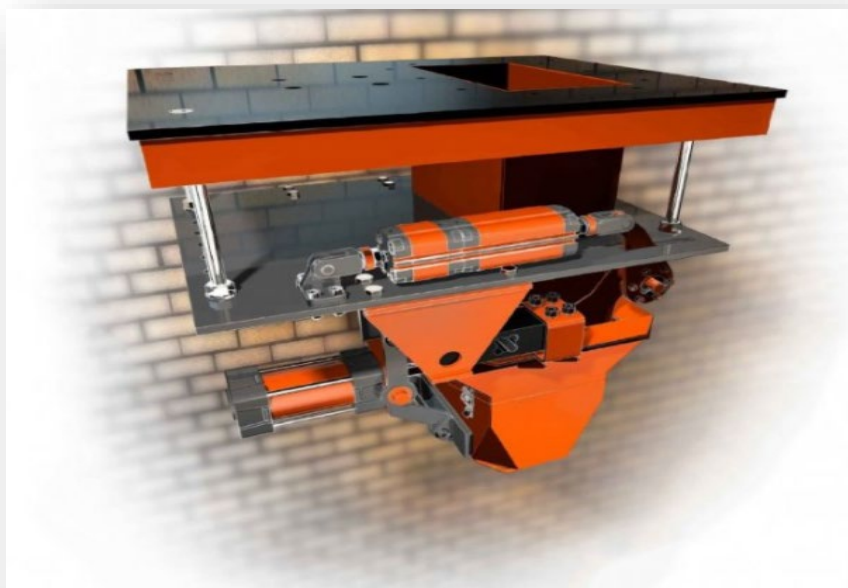

Весовой терминал



Фильтр-регулятор давления



Задвижка двухскоростная (грубо/точно)
2x



Пневматический зажим (механический зажим мешков)



Быстросъёмные воронки
2x

Дополнительные опции:



Транспортер



Мешкозашивочная машинка



Расходный бункер



Стойка-держатель для мешкозашивочной машины с регулировкой высоты



Аспирационный кожух

Дозатор гравитационного типа ДФСМ-ПП для фасовки в мешки относится к группе фасовочных полуавтоматов. Единственная ручная операция – это надевание мешка на горловину дозатора. Остальной процесс фасовки продуктов проходит в автоматическом режиме.

Преимущества:



Легкий монтаж и установка под накопительный бункер



Автоматическая настройка под различные продукты и дозы



Высокая точность фасовки благодаря адаптивной системе дозирования



Производительность до 360 меш/час*

от 2 до 50 кг



Возможность на одной модели весов дозировать мешки от 2 до 50 кг



Лучшее на Российском рынке соотношение цены и качества

Camozzi



Использование пневматики фирмы «Camozzi» увеличивает надежность и долговечность работы оборудования











Возможно исполнение конструкции из нержавеющей стали





Дозатор роторного типа ДФСМ-РП, предназначен для фасовки сыпучих, порошкообразных и зернистых продуктов, таких как цемент, песок, известь, сухие строительные смеси и т.д. в клапанные мешки весом от 10 до 50 килограмм со скоростью до 200 упаковок в час.

Стандартная комплектация :

-  Металлокаркас
-  Тензодатчик
-  Роторный питатель
-  Двигатель
-  Пульт управления с частотным преобразователем
-  Заслонка дископоворотная с пневмоприводом Ду250 «Camozzi» (Италия)
-  Устройство автоматического прижима и сброса мешков
-  Фильтр-регулятор давления

Дополнительные опции:

-  Ленточный транспортер
-  Бункер

Преимущества:



Легкий монтаж и установка



Производительность до 200 меш/час*



Возможность на одной модели весов дозировать мешки от 10 до 50 кг



Возможность изготовления частей соприкасающихся с материалом из нержавеющей стали.



Коммерческий учёт и сертификация состоит в государственном реестре средств измерений

Стандартная комплектация:



Стойка дозатора



Формирующая воронка



Дозирующий модуль на 2-х тензодатчиках



Два дозирующих шнека (грубо/точно) с приводами мотор-редуктор



Пневматический зажим (механический зажим мешков)



Терминал весовой ВКД-001



Шкаф с пускорегулирующей аппаратурой

Дополнительные опции:



Транспортер



Мешкозашивочная машинка



Расходный бункер



Ворошитель с приводом



Переходник для мешков с маленькой горловиной,
размером: 150 x 150 мм

Дозатор шнекового типа ДФСМ-ШП предназначен для дозирования в мешки открытого типа плохо сыпучих материалов (цемент, строительные смеси, порошки, минеральные вещества, мука, крахмал, премиксы, комбикорм и т.д.).

Преимущества:



Легкий монтаж и установка под накопительный бункер



Автоматическая настройка под различные продукты и дозы



Высокая точность фасовки благодаря адаптивной системе дозирования



Производительность до 200 мешков/час*

от 2 до 50 кг



Возможность на одной модели весов дозировать мешки от 2 до 50 кг



Лучшее на Российском рынке соотношение цены и качества



Camozzi

Использование пневматики фирмы «Camozzi» увеличивает надежность и долговечность работы оборудования



Возможно исполнение конструкции из нержавеющей стали

Стандартная комплектация:



Стойка дозатора



Дозирующий модуль



Пневматический зажим (механический зажим мешков)



Стол под мешки с регулировкой высоты



Формирующая воронка



Весовой терминал



Ленточный конвейер скребковый (точно)

Ленточный весовой дозатор ДФСМ-ЛП для фасовки дозированного по весу материала (угля, овощей, фруктов) в мешки открытого типа. Рабочий диапазон дозирования от 5 до 50 кг

Дополнительные опции:



Транспортер

Дозаторы

Ленточный весовой дозатор
для фасовки сыпучих, угля, овощей и фруктов



Преимущества:



Простая конструкция, обеспечивающая надежность техники и значительный эксплуатационный ресурс



Комплектация регулируемыми по высоте столами для установки и поддержки тары



Наличие весового бункера, позволяющего с высокой точностью взвешивать партию фасуемой продукции



Возможность эксплуатации при температурах от -25 до +50 C



Выгрузка в коробки из картона, деревянные ящики, пластиковые, матерчатые, бумажные мешки или сетки



Опционально дозаторы для фасовки оснащаются пневматическими зажимами мешков



Гарантия качества, предоставляемая производителем



Простая настройка через терминал управления



Защита двигателя от перегрева, токов короткого замыкания и перегрузки



Прочность комплектующих, ремонтпригодность



Дозатор для фасовки в Биг-Бэги с верхним взвешиванием может использоваться для дозирования минеральных удобрений, сахара, соли, круп, семян, топливных гранул, пластиковых гранул и других сыпучих материалов.

Стандартная комплектация:



Весовой преобразователь-контроллер ВКД-001 со степенью защиты IP65



Шкаф управления с пускорегулирующим оборудованием



Стойки для установки дозатора



Заслонка точно



Пневмозажим горловины мешка

Дополнительные опции:



Система аспирации



Исполнение из нержавеющей стали (Заслонки, формирователь потока и весоизмерительная воронка)



Взрывозащищенное исполнение весов



ПО для учета взвешиваний

Дозаторы | Дозатор для фасовки в Биг-Бэги с верхним взвешиванием



Преимущества:



Использование различных загрузочных устройств



Энергонезависимая память



Возможность связи с ПК по протоколу Modbus



Высокая точность дозирования



Быстрый переход на другую дозу



Автоматическая настройка дозатора



Простая калибровка



Применение качественных компонентов

Стандартная комплектация:



Пневмозажим горловины мешка



Заслонка точно

Дополнительные опции:



Транспортер



Наполнительный бункер



Аспирация системы



Принцип работы данного весового дозатора заключается в следующем: горловина контейнера Биг-Бэг надевается на патрубок фасовщика, затем оператор включает раздув мешка, нижняя часть контейнера при этом опирается либо на платформенные весы либо на ленточный транспортер со встроенными весами.

Дозаторы | Дозатор для фасовки в Биг-Бэги с верхним взвешиванием



Преимущества:



Использование различных загрузочных устройств



Энергонезависимая память



Возможность связи с ПК по протоколу Modbus



Высокая точность дозирования



Быстрый переход на другую дозу



Автоматическая настройка дозатора



Простая калибровка



Применение качественных компонентов

Стандартная комплектация:



Стойки для установки дозатора



Терминал весовой ВКД-001



Фильтр-регулятор давления



Два дозирующих шнека (грубо/точно)



Пневматический зажим



Шкаф с пускорегулирующей аппаратурой

Дополнительные опции:



Транспортер



Мешкозашивочная машинка



Расходный бункер



Переходник для мешков с маленькой горловиной, размером: 150 x 150 мм

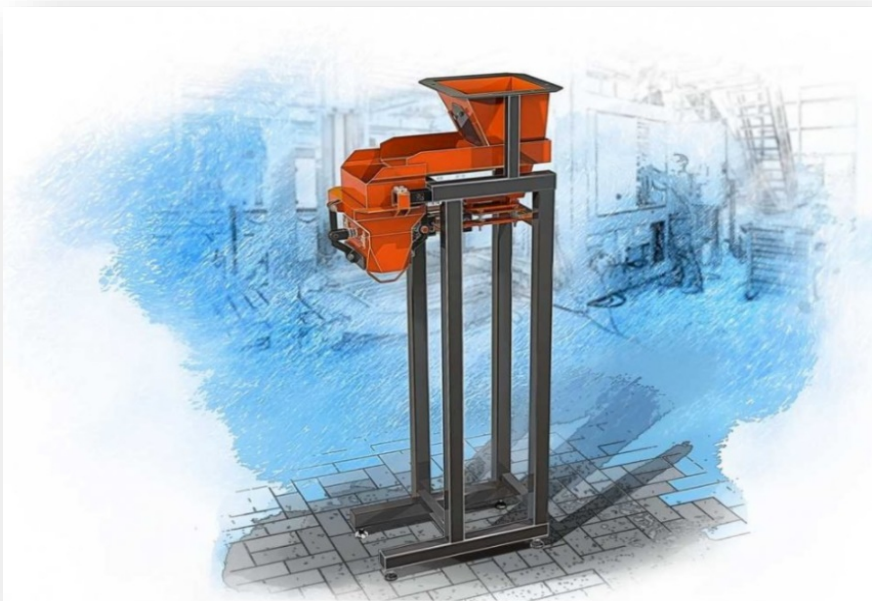

Дозатор вибрационного типа **ДФСМ-ВП** предназначен для фасовки в открытые мешки пеллет, древесных гранул, наполнителей для туалетов, гранулированных кормов (комбикормов) и т.д. в мешки, пакеты, сумки. Процедура фасовки проходит непосредственно в мешок, тем временем на цифровом дисплее дозатора отображается реальная масса фасуемого продукта в мешке.

Преимущества:



Весовое оборудование сертифицировано



Легкий монтаж и установка под накопительный бункер



Автоматическая настройка под различные продукты и дозы



Высокая точность фасовки благодаря адаптивной системе дозирования



Производительность до 360 мешков/час*

от 2 до 50 кг



Возможность на одной модели весов дозировать мешки от 2 до 50 кг



Лучшее на Российском рынке соотношение цены и качества

Camozzi



Использование пневматики фирмы «Camozzi» увеличивает надежность и долговечность работы оборудования



Возможно исполнение конструкции из нержавеющей стали

Преимущества:



Весы состоят в Государственном реестре средств измерений, что гарантирует точность измерения



Возможность эксплуатации оборудования при температурах -30°C до $+40^{\circ}\text{C}$



Производительность от 25 до 400 тонн/час, что позволяет отгружать до 5 вагонов с одного потока



Погрешность 0.5% - 2% что позволит избежать перегрузки и доп. расходы при транспортировке



Устройство калибруется и тестируется на заводе



Контроль за производственным процессом с помощью специального программного обеспечения



Возможность изготовления во взрывозащищенном Исполнении



Высокая стойкость к абразивному воздействию, что увеличивает срок эксплуатации



Дозатор сыпучих материалов ЛДНД-П (расходомер) применяется для автоматического непрерывного контроля массового расхода зернистых, порошкообразных и пылевидных сыпучих материалов в свободно текущем потоке. При установке дополнительной задвижки данный вид поточных весов осуществляет функцию дозатора перекрывая поток при достижении заданной дозы материала.

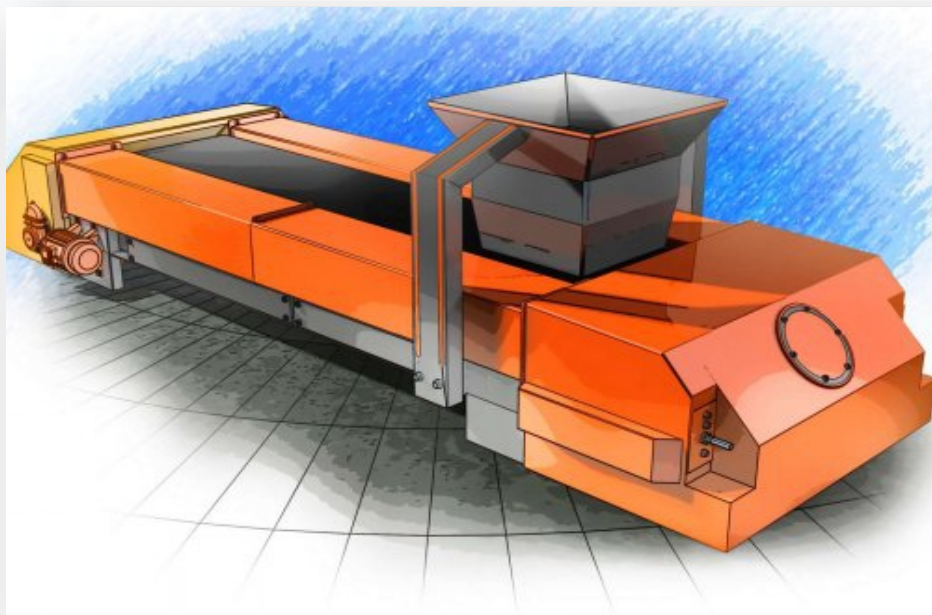

Ленточный весовой дозатор ЛДНД-Л управляет частотным преобразователем, который в свою очередь управляет асинхронным приводом, ленточным транспортером, снабженным тензометрической, весоизмерительной системой и датчиком скорости движения ленты. В процессе работы происходит непрерывное взвешивание материала, проходящего над весоизмерительным устройством, а также измерение скорости движения ленты.

Комплект поставки:

- Датчик схода ленты
- Ленточный конвейер
- Пульт управления с панелью оператора
- Весоизмерительная платформа
- Датчик скорости
- Мотор-редуктор с асинхронным двигателем
- Частотный преобразователь
- Комплект кабельной разводки
- Комплект технической документации на дозатор

Система управления ленточным весовым дозатором обеспечивает:

- Режим непрерывного весового дозирования.
- Режим дискретного весового дозирования.
- Дозатор поддерживает заданную производительность.

Линия фасовки в открытые мешки сыпучих материалов



Максимальная комплектация:



Накопительный бункер



Дозатор автоматического дискретного действия для фасовки в мешки



Ленточный конвейер



Мешкозашивочный комплекс с устройством захвата и подгиба мешка и автоматической обрезкой нити



Линия фасовки в открытые мешки различных сыпучих материалов относится к группе фасовочных полуавтоматов. Единственная ручная операция ? это надевание мешка на горловину дозатора. Остальной процесс фасовки продуктов проходит в автоматическом режиме.

Линии фасовки может быть укомплектована следующими типами дозаторов, в зависимости от физико-механических свойств материалов:

Гравитационный дозатор
для фасовки материалов
в открытые мешки:

- зерновых культур;
- зернобобовых семян;
- масличных культур;
- крупы;
- гранулированные удобрения;
- и т.д.

Шнековый дозатор
для трудносыпучих и
дисперсных материалов:

- мука;
- яичный порошок;
- крахмал;
- сухое молоко;
- химические удобрения;
- и т.д.

Вибрационный дозатор
для фасовки материалов
в открытые мешки:

- гранулированные корма;
- прессованный жмых;
- пеллеты;
- таблетированный уголь;
- древесные гранулы;
- и т.д.

Преимущества:



Состоит в Государственном реестре средств измерений, что позволит избежать разногласий с контрагентами.



Высокая скорость фасовки до 400 мешков в час, что поможет выполнять контракты по фасовке в срок .



Независимость от зарубежных поставок, так как все комплектующие отечественного производства.



С обслуживанием линии справляется один человек (оператор), это экономит ваши деньги.



Адаптивная система настройки, самостоятельно подстроится под плотность материалов, что обеспечит высокую точность.



Широкий диапазон дозирования: от 2 до 50 кг на одном устройстве.



Оборудование предварительно настроено на заводе и готово к эксплуатации.



Персонал полностью защищен от воздействия запыленности, с заботой о здоровье персонала.



Мешкозашивочный комплекс оснащен устройством захвата и подгиба верхней кромки мешка, а так же пневматическим ножом для автоматической обрезки нити, что экономит ваше время.



Возможность исполнения из нержавеющей стали для пищевой и химической промышленности.



Безопасность для рук оператора, обеспечена индуктивными датчиками, что защитит от травмирования на производстве.



uzvo.kz

Республика Казахстан, город Нур-Султан,
проспект Сарыарка, дом 17, офис 30.
Телефон: +7 (7172) 97-22-96 / +7 (7273) 47-08-03
E-mail: info@uzvo.kz